

## **A laminált előnyei**

- + A Villeroy & Boch laminált padlók túlnyomórészt megújuló forrásból állnak: fa fenntartható erdőből.
- + Laminált padlók ideálisak gyerekszobákba, nem tartalmaznak ftalátot. A német Ökotest által kifejezetten ajánlottak a Villeroy & Boch laminált padlói.
- + Mega padlók 25 évig garanciálisak (privát használatra) vagy 3 évig közületi helységekbe.
- + Minden termék klikkes, így nincs szükség ragasztóra.
- + A fejlett technológiának hála a Villeroy & Boch laminált padló felülete strukturált, erezetkövető, dombornyomott, akárcsak az igazi fa!
- + Laminált padló nem tartalmaz semmilyen diethylhexyl ftalátot (DEHP) ezáltal nem okoz változást a hormonszintben.
- + A termék életének végénél, a laminált padló a jogszabályok betartása mellett eldobható vagy eltűzelhető.
- + Villeroy & Boch a gyártás során keletkezett hulladékot tüzelőanyagként használja el.
- + Villeroy & Boch Laminat Flooring - Qualität Made in Germany

## **Felkészülés a lerakásra**

Lerakás előtt mindenképpen tárolja a Villeroy & Boch laminált padlót az adott szobában vízszintesen bontatlan csomagolásban, az akklimatizálódás érdekében minimum 48 órán át, így a szálak alkalmazkodnak a szoba hőmérsékletéhez.

Az alábbi adatokat kötelező betartani lerakás előtt, közben és utána is legalább 3 napig:

- Padló: min. 15°C
- Levegő: min. 18°C
- Páratartalom: 50 - 75%

További lerakási információk a Villeroy & Boch hivatalos piktogramjaiból elérhetők.

## **A garanciális feltétel a piktogramok után olvasható!**

# Laminált padló lerakási útmutató

(Villeroy & Boch Cosmopolitan, Contemporary, Country)

## Előkészítés

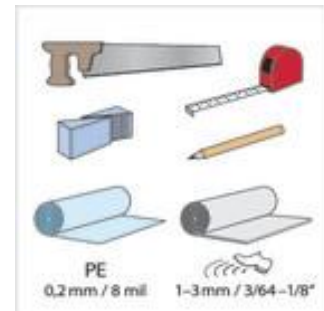
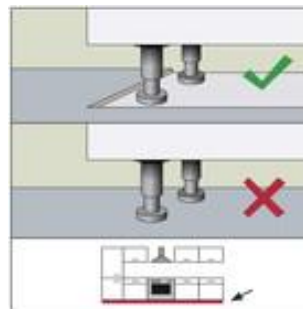
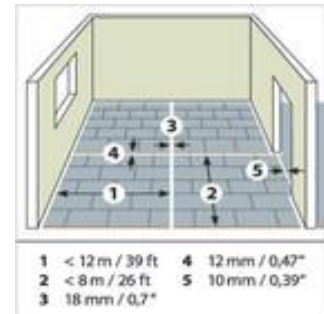
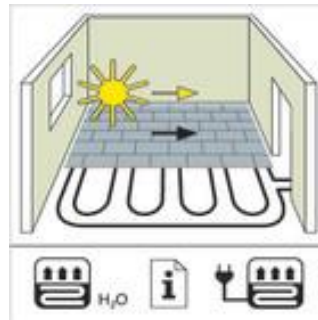

## Burkolás

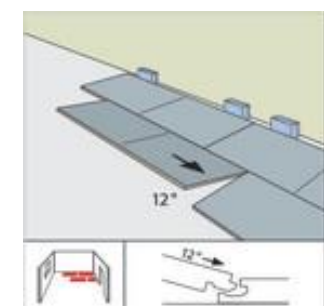
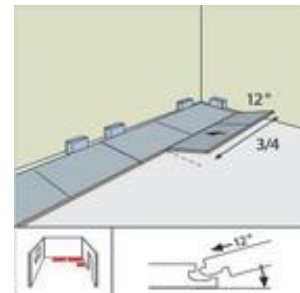
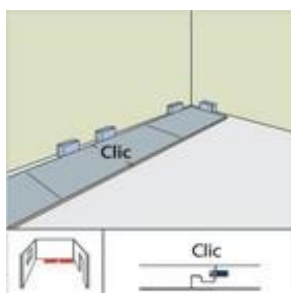
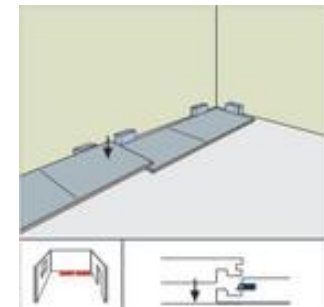
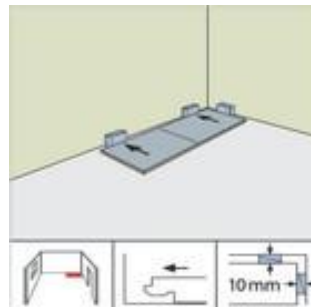
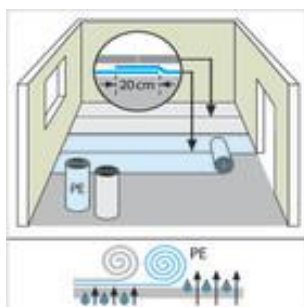

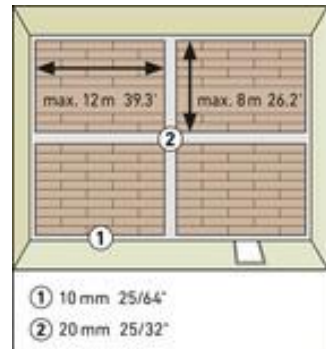
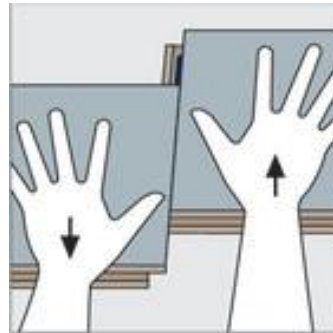
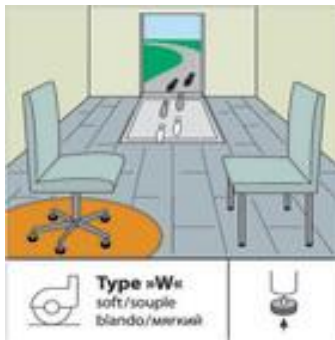
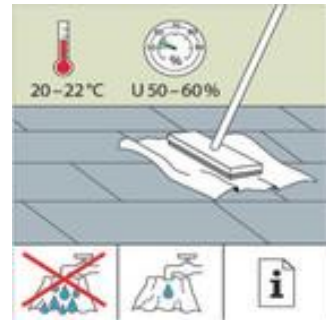
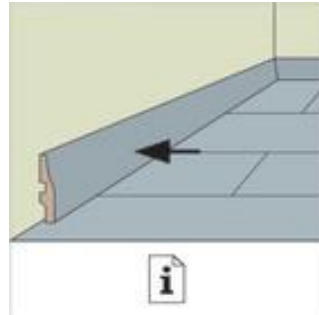
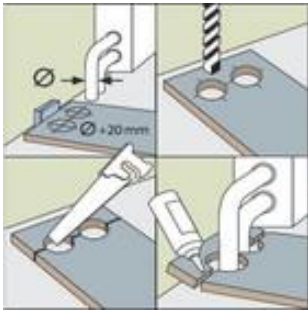
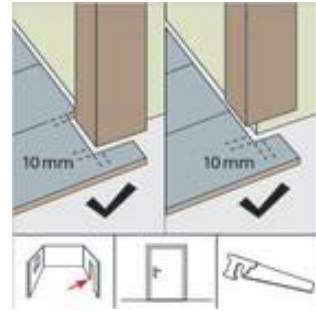
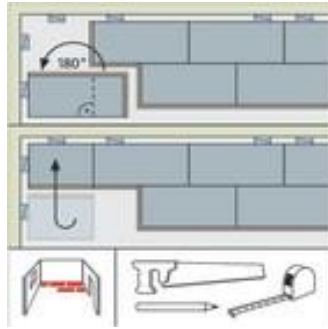
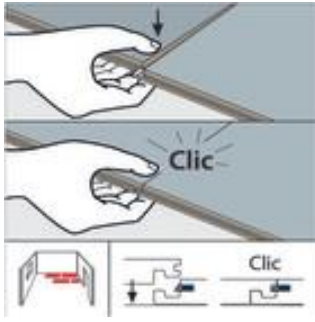

- ① 10 mm 25/64"
- ② 20 mm 25/32"

# Halszálka laminált padló lerakási útmutató

(Villeroy & Boch Heritage)

A Villeroy & Boch Heritage garancialis feltétele egy 0,2mm vastag párafékező fólia és egy 1-3mm vastag zajsökkentő alátét, aminek teherbírása 120 KpA és 12 t/m2!

## Előkészítés

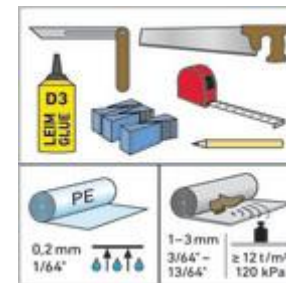
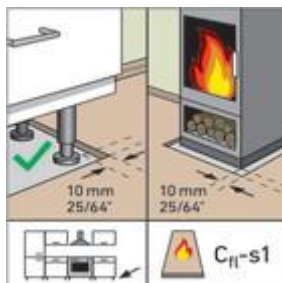
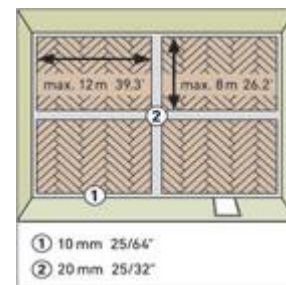
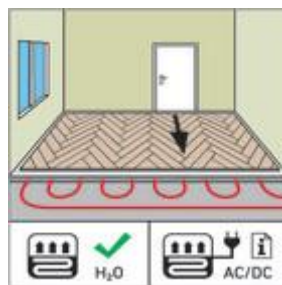

## Burkolás

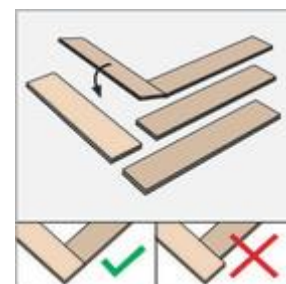
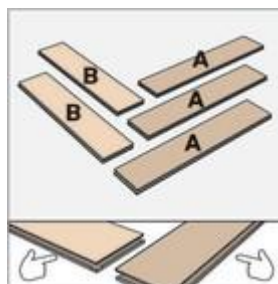
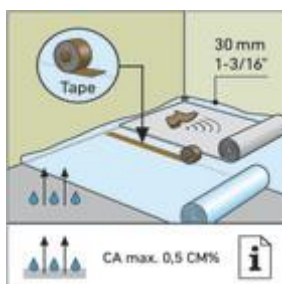

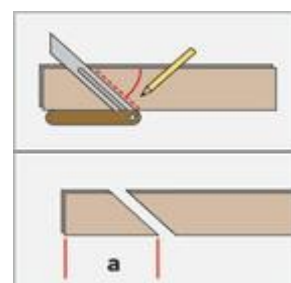
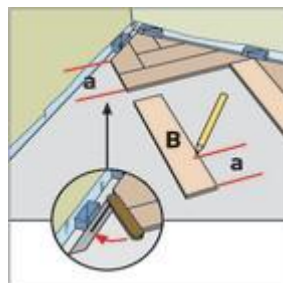
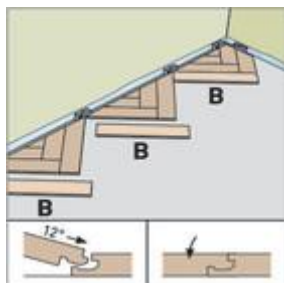
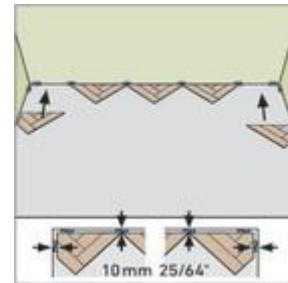
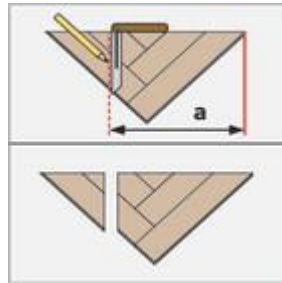
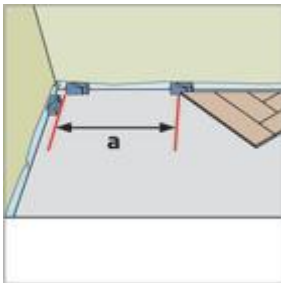
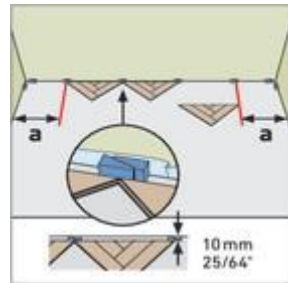
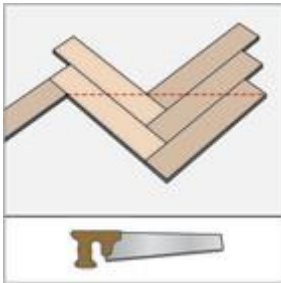
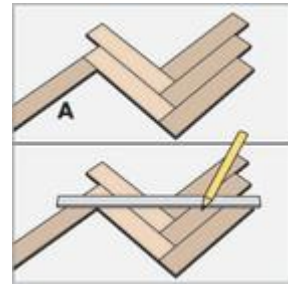
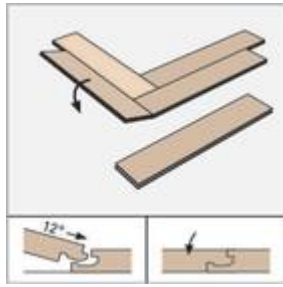
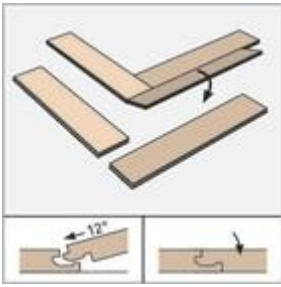

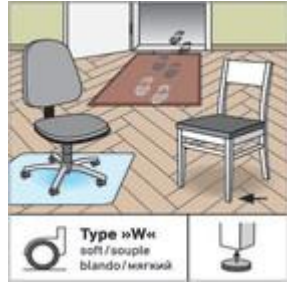
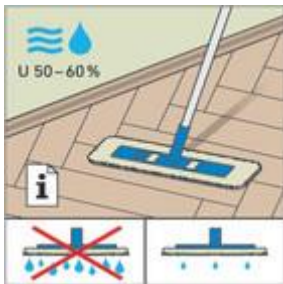
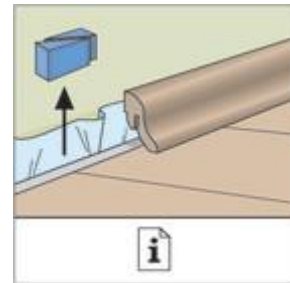
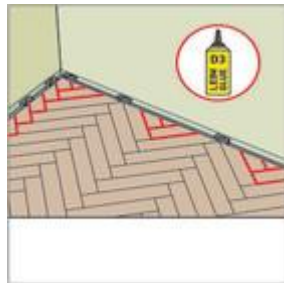
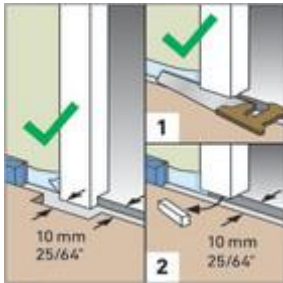
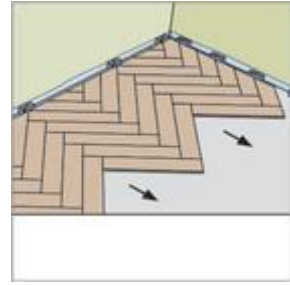
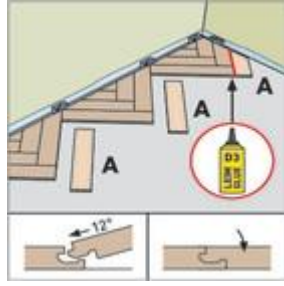
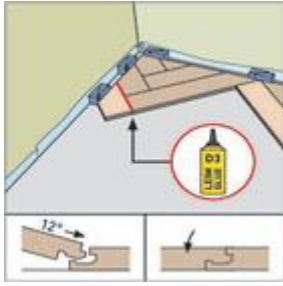

# Garanciális feltételek

## NEDVESSÉGZÁRÁS

A Villeroy & Boch laminált padlók nedvességtűrésre optimalizáltak, ezáltal egy bizonyos ideig ellenállnak a nedvességnek. A nedvességtűrő tulajdonságuk miatt alkalmasak konyhába, folyosóra, kertkapcsolatos nappaliba.

- A termék alkalmas gyermek és házikedvenc mellé is, akik gyakran játszanak a laminált padlón.
- Nedvességtűrő funkciója miatt könnyen takarítható felmosóval.
- Fontos, hogy a termék nedvességtűrő, de semmiképp sem vízálló. Pára-és álló víz tönkretetheti a laminált padlót.

Nem alkalmas: kültéri használatra, magas páratartalmú szobákba, mint fürdőszoba, zuhanykabin, szauna.

## PADLÓFŰTÉS

A Villeroy & Boch laminált padlóit jól alkalmazhatók melegvízes padlófűtésre.

- Bizonyosodjunk meg róla, hogy az aljzat ki van fűtve, nagyon fontos, hogy a laminált padló lerakása előtt távozzon a nedvesség a betonból, és nem utána.
- Szakemberre mindenképpen szükség van, a pontos fűtési értéke megadása érdekében.
- Bizonyosodjunk meg róla, hogy a burkolás közben a felület hőmérséklete legalább 15°C (60 °F)
- Párafékezés céljából használjunk PE vékony rétegű párafékező fóliát (0,2mm vastag). Majd erre fektessük le a zajcsökkentő alátétet.

A kezdetben a padlófűtés hőfokát nagyságrendileg 5 °C-al (9 °F) emeljük naponta, amíg el nem éri a kívánt hőfokot. A felület hőmérséklete nem haladhatja meg a 26 °C-ot (80 °F).

## MEGFELELŐ ALAPOK

Amikor megtaláltuk álmaink laminált padlóját, a burkolat minősége és megjelenése mellett kiemelkedően fontos az aljzat minősége, amire kívánjuk lefektetni a terméket. Az aljzat:

- Régi burkolat, mint faparketta, PVC, száraz ceramin, linóleum
- **Cement, esztrich, (max. maradványnedvesség: 2.0 CM%)\***
- Anhidrit cement és anhidrit cement esztrich (max. maradványnedvesség: 3.0 CM%)
- Magnézium esztrich (max maradványnedvesség: 3.0 CM%)
- **Az esztrich mérését minden körülmény között szakemberrel végeztessük el!**

A termék nyirkos, páratartalomdús szobákba, szaunákba, szőnyegre és xyloith-ra nem rakható! Az aljzat legyen száraz, egyenletes és tiszta. Minimális egyenletlenség alátéttel korrigálható, amennyiben ez az érték meghaladja a 3mm-ert, betoncsiszolás vagy aljzatkiegyenlítés szükséges.

**\*CM% mérés kötelező a laminált padló lerakása előtt! A mért adatot a burkoló jegyezze fel, és lehetőség szerint készítsen róla fotót! Cement, esztrich alapnál a max. nedvesség 2.0 CM% lehet! Amennyiben van melegvízes padlófűtés a nedvesség 1.8 CM% lehet!**

## HIBÁS DARABOK

A Villeroy & Boch laminált padlókat kötelező ellenőrizni lerakás előtt, hogy azok szemmel látható hibától és sérüléstől mentesek. A gyártót és forgalmazót semmilyen felelősség nem terheli, ha a padló mégis beépítésre kerül, annak ellenére, hogy látható sérülés vagy hiba van a laminált padlón. A laminált padló lerakásánál minden esetben be kell tartani a lerakási útmutatóban szereplő és a dobozon megjelölt instrukciókat különös figyelemmel arra, hogy fürdőszobába, illetve tartósan magas páratartalommal rendelkező helységbe tilos beépíteni. A gyártót és forgalmazót semmilyen felelősség nem terheli, ha nyirkos levegőjű szobába kerül beépítésre. Kopás esetén akkor reklamáció-képes, ha a kopás mérete legalább 1 cm<sup>2</sup> és a minta teljesen lekopott. A gyártót és forgalmazót semmilyen felelősség nem terheli, ha a kopás a panelek szélén-, vagy nem rendeltetésszerű használat következtében keletkezik - beleértve a mechanikai feszültség által okozott kopást.

A garancia csak akkor érvényes, ha a felhasználó betartja a Villeroy & Boch tisztítási kézikönyvbe foglaltakat. Garanciális igény csak akkor fogadható el, ha a hiba tapasztalását követően 30 napon belül benyújtásra kerül, csatolva az eredeti számlával. Amennyiben egy garanciális igény kivizsgálásához szükséges, fenntartjuk a jogot, hogy a lerakás helyszínén megvizsgáljuk a laminált padlót.

## TISZTÍTÁS ÉS KARBANTARTÁS

Villeroy & Boch padlóit nem csak higiénikusak, de nagyon könnyű is őket ápolni.

- Töröljük végig a padlót egy puha sörtéjű seprűvel, vagy használjunk porszívót.
- A foltok és a szennyeződések könnyen eltávolíthatók egy pamutronggyal vagy felmosómoppal.
- A bútorok-és székek alá használjunk védőalátétet.
- Helyezzünk szőnyeget a fokozottan igénybe vett területekre, mint bejárat. Közületi felhasználás során biztosítsunk lábtörlőket.
- Minimális károsodást gyorsan helyrehozhatunk a laminált javítókészlet segítségével. Nagyobb kár esetén, hívjunk szakembert.

---

## Vállalt garancia

Amennyiben garanciális igényét jogosnak találja a gyártó, abban az esetben vállalja, hogy kicseréli a hibás laminált padlót.

Amennyiben az a fajta laminált padló nem létezik többé, úgy megegyező értékben választhat a felhasználó Villeroy & Boch laminált padlót. A Villeroy & Boch laminált padlók értéke évente 10% értékcsökkenéssel számítandók, ezt kiszámítva a kompenzációként küldött termék árának különbözetének rendezése a vevőt terheli.

A gyártót és forgalmazót semmilyen felelősség nem terheli a folyamat során okozott károkért, különös tekintettel a padló felszedésének vagy újra telepítésének és a hibás padló elszállításának költségét illetően.