

A laminált előnyei

- + KRONOTEX laminált padlók túlnyomórészt megújuló forrásból állnak: fa fenntartható erdőből.
- + Laminált padlók ideálisak gyerekszobákba, nem tartalmaznak ftalátot. A német Ökotest által kifejezetten ajánlottak a Kronotex laminált padlói.
- + Mega padlók 25 évig garanciálisak (privát használatra) vagy 3 évig közületi helységekbe.
- + Minden termék klikkes, így nincs szükség ragasztóra.
- + A fejlett technológiának hála a Kronotex laminált padló felülete strukturált, erezetkövető, dombornyomott, akárcsak az igazi fa!
- + Laminált padló nem tartalmaz semmilyen diethylhexyl ftalátot (DEHP) ezáltal nem okoz változást a hormonszintben.
- + A termék életének végénél, a laminált padló a jogszabályok betartása mellett eldobható vagy eltűzelhető.
- + KRONOTEX a gyártás során keletkezett hulladékot tüzelőanyagként használja el.
- + KRONOTEX Laminate Flooring - Qualität Made in Germany

Általános információk jóváhagyva a Deutsches Institut für Bautechnik által (German Institute for Civil Engineering)



Teszt	Jellemzők	Teszt módszer
Formaldehid-kibocsájtás	< 0.05 ppm	EN 717-1
Felület folt ellenállóképesség	5. osztály, nincsen látható változás a felületen	EN 438-2, 15
Fényállóság	≥ Level 6 Blue Wool Scale ≥ Level 4 Grey Scale	EN ISO 105-B02 EN 20 105-A02
Cigaretta ellenállóság	4. osztály, nincs látható nyom a felületen	EN 438-2, 18
Tűzállóság	Nehezen gyullad, legalább C _{fl} -s1	EN 13501-1
Magasságbeli különbségek	Átlagos: ≤ 0.10 mm max: ≤ 0.15 mm	EN 13329
Szélek	≤ 0.3 mm/m	EN 13329
Nyílás a kapcsolt elemek közt	Átlagos: ≤ 0.15 mm max: ≤ 0.20 mm	EN 13329
Statikusság	< 0.01 mm – nincsen látható nyom, nyomás teszt alatt acél hengerrel 11,3mm	EN 433

Felkészülés a lerakásra

Lerakás előtt mindenképpen tárolja a Kronotex laminált padlót az adott szobában vízszintesen bontatlan csomagolásban, az akklimatizálódás érdekében minimum 48 órán át, így a szálak alkalmazkodnak a szoba hőmérsékletéhez.

Az alábbi adatokat kötelező betartani lerakás előtt, közben és utána is legalább 3 napig:

- Padló: min. 15°C
- Levegő: min. 18°C
- Páratartalom: 50 - 75%

További lerakási információk a Kronotex hivatalos piktogramjaiból elérhetők.

A garanciális feltétel a piktogramok után olvasható!

Laminált padló lerakási útmutató

(Kronotex Mamut, Mamut Plus, Robusto, Amazone, Exquisit, Exquisit Plus Dynamic Plus, Advanced)

Előkészítés

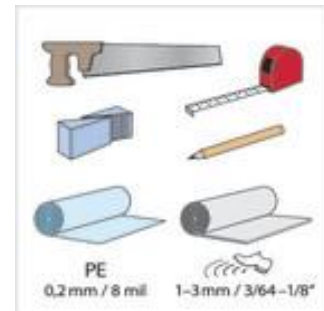
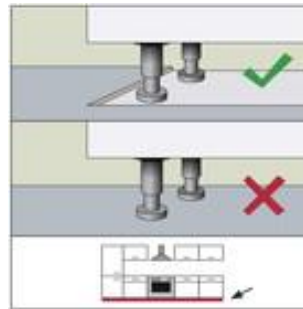
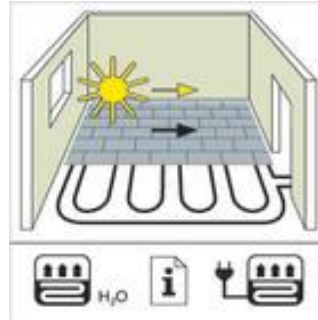

Burkolás

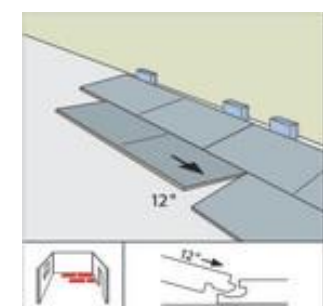
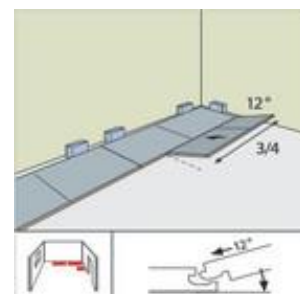
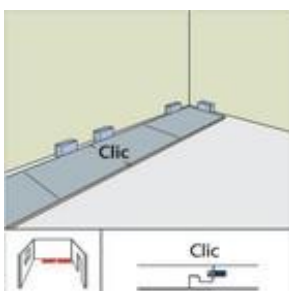
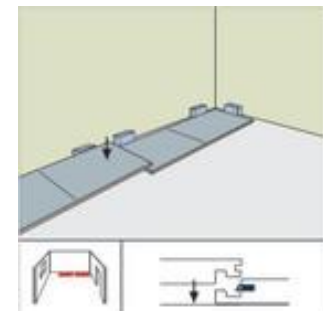
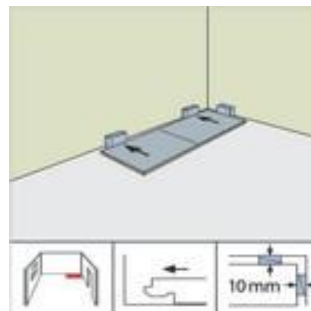
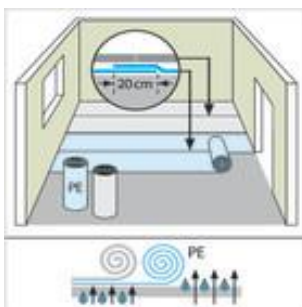

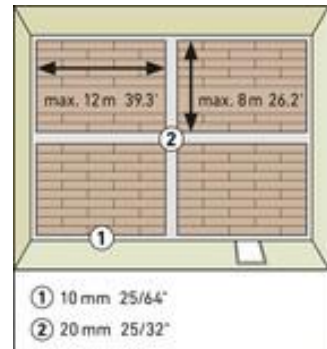
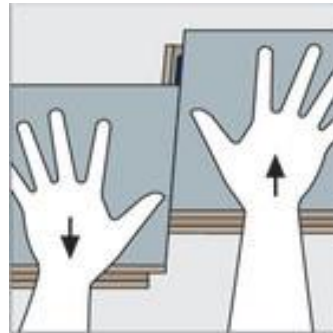
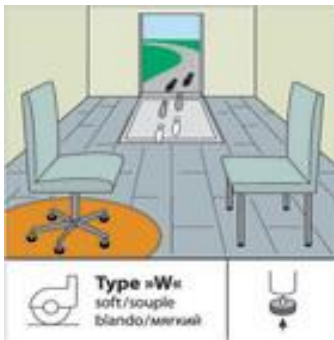
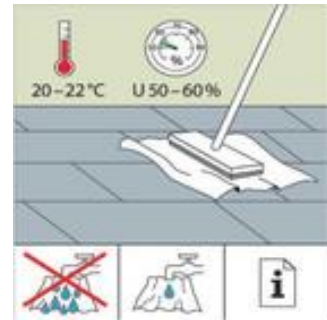
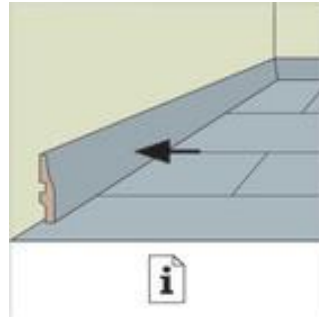
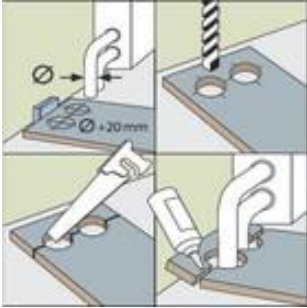
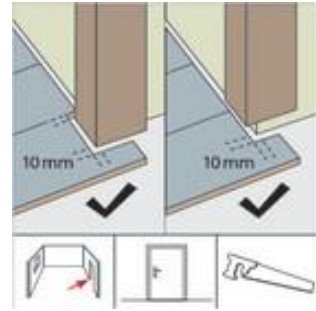
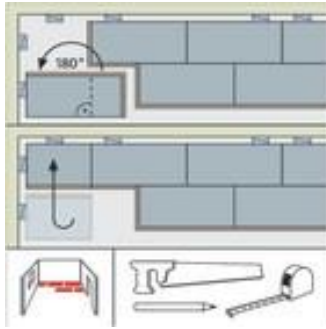
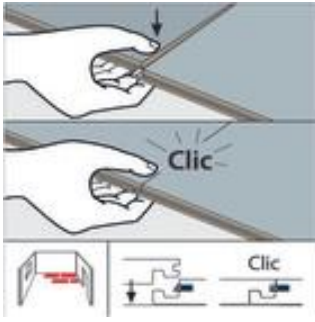

Halszálka laminált padló lerakási útmutató

(Kronotex Herringbone)

A Kronotex Herringbone garancialis feltétele egy 0,2mm vastag párafékező fólia és egy 1-3mm vastag zajcsökkentő alátét, aminek teherbírása 120 KpA és 12 t/m²!

Előkészítés

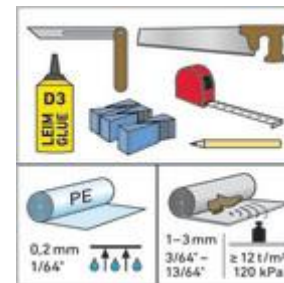
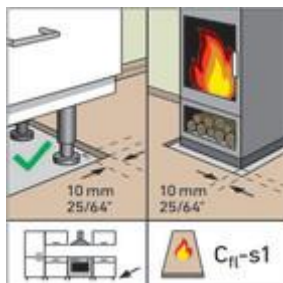
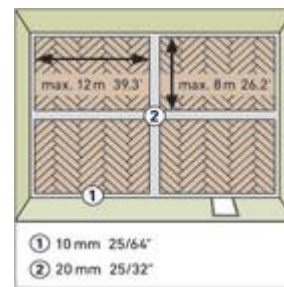
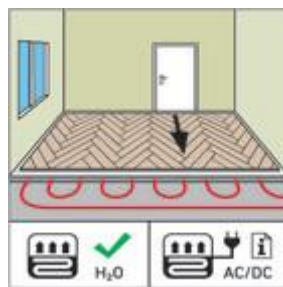

Burkolás

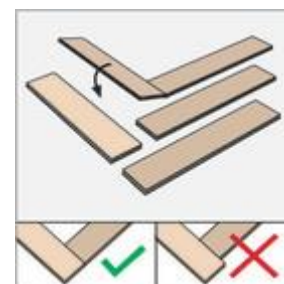
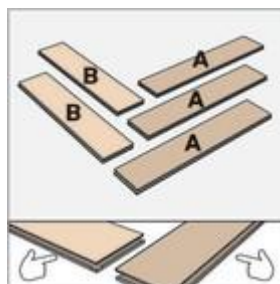
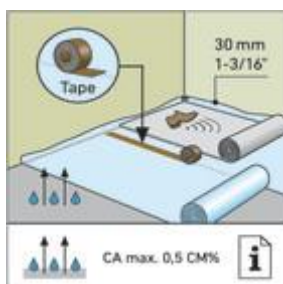

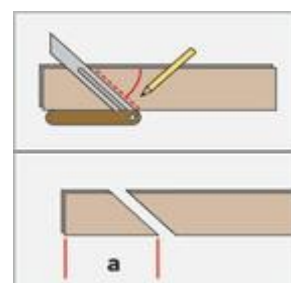
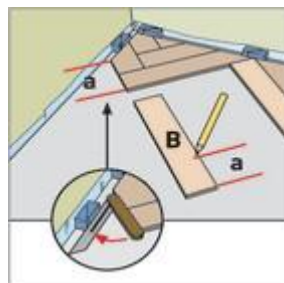
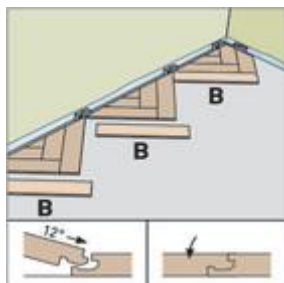
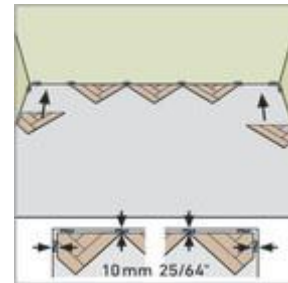
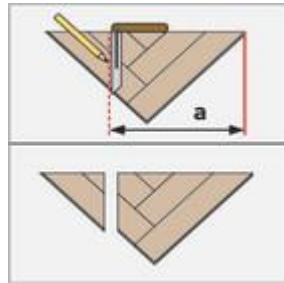
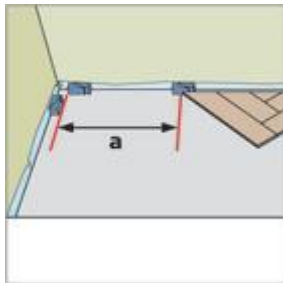
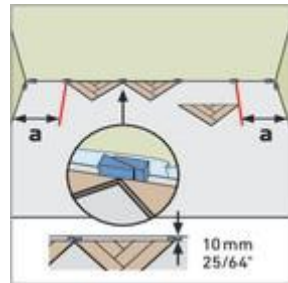
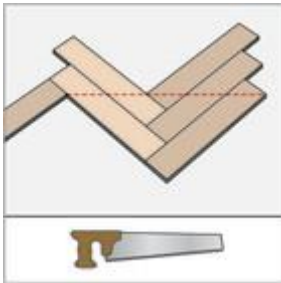
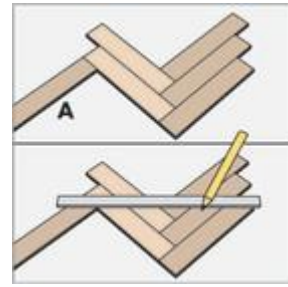
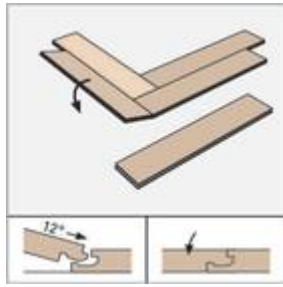
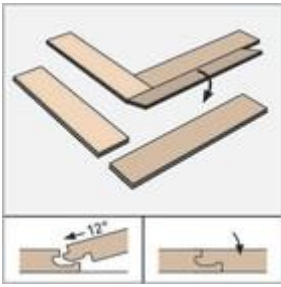

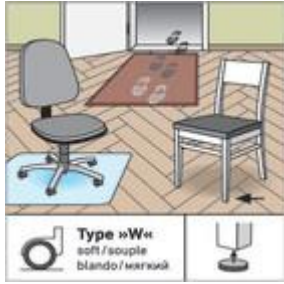
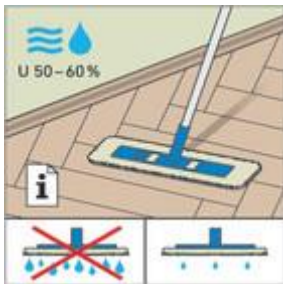
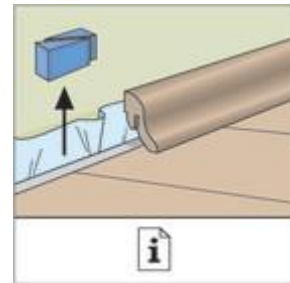
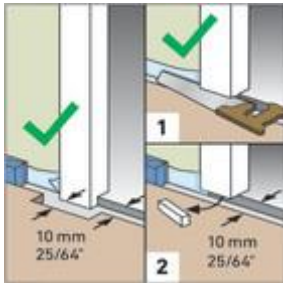
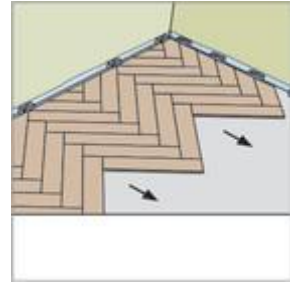
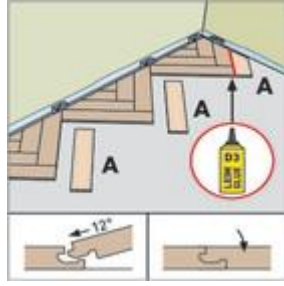
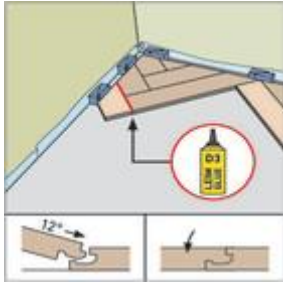

Garanciális feltételek

NEDVESSÉGZÁRÁS

A Kronotex laminált padlók nedvességtűrésre optimalizáltak, ezáltal egy bizonyos ideig ellenállnak a nedvességnek. A nedvességtűrő tulajdonságuk miatt alkalmasak konyhába, folyosóra, kertkapcsolatos nappaliba.

- A termék alkalmas gyermek és házikedvenc mellé is, akik gyakran játszanak a laminált padlón.
- Nedvességtűrő funkciója miatt könnyen takarítható felmosóval.
- Fontos, hogy a termék nedvességtűrő, de semmiképp sem vízálló. Pára-és álló víz tönkre teheti a laminált padlót.

Nem alkalmas: kültéri használatra, magas páratartalmú szobákba, mint fürdőszoba, zuhanykabin, szauna.

PADLÓFŰTÉS

A Kronotex laminált padlóit jól alkalmazhatók melegvizet padlófűtésre.

- Bizonyosodjunk meg róla, hogy az aljzat ki van fűtve, nagyon fontos, hogy a laminált padló lerakása előtt távozzon a nedvesség a betonból, és nem utána.
- Szakemberre mindenképpen szükség van, a pontos fűtési értéke megadása érdekében.
- Bizonyosodjunk meg róla, hogy a burkolás közben a felület hőmérséklete legalább 15°C (60 °F)
- Párafékezés céljából használjunk PE vékony rétegű párafékező fóliát (0,2mm vastag). Majd erre fektessük le a zajcsökkentő alátétet.

A kezdetben a padlófűtés hőfokát nagyságrendileg 5 °C-al (9 °F) emeljük naponta, amíg el nem éri a kívánt hőfokot. A felület hőmérséklete nem haladhatja meg a 26 °C-ot (80 °F).

MEGFELELŐ ALAPOK

Amikor megtaláltuk álmaink laminált padlóját, a burkolat minősége és megjelenése mellett kiemelkedően fontos az aljzat minősége, amire kívánjuk lefektetni a terméket. Az aljzat:

- Régi burkolat, mint faparketta, PVC, száraz ceramin, linóleum
- **Cement, esztrich, (max. maradványnedvesség: 2.0 CM%)***
- Anhidrit cement és anhidrit cement esztrich (max. maradványnedvesség: 3.0 CM%)
- Magnézium esztrich (max maradványnedvesség: 3.0 CM%)
- **Az esztrich mérését minden körülmény között szakemberrel végeztessük el!**

A termék nyirkos, páratartalomdús szobákba, szaunákba, szőnyegre és xyloith-ra nem rakható! Az aljzat legyen száraz, egyenletes és tiszta. Minimális egyenletlenség alátéttel korrigálható, amennyiben ez az érték meghaladja a 3mm-ert, betoncsiszolás vagy aljzatkiegyenlítés szükséges.

***CM% mérés kötelező a laminált padló lerakása előtt! A mért adatot a burkoló jegyezze fel, és lehetőség szerint készítsen róla fotót! Cement, esztrich alapnál a max. nedvesség 2.0 CM% lehet! Amennyiben van melegvizet padlófűtés a nedvesség 1.8 CM% lehet!**

HIBÁS DARABOK

A Kronotex laminált padlókat kötelező ellenőrizni lerakás előtt, hogy azok szemmel látható hibától és sérüléstől mentesek. A gyártót és forgalmazót semmilyen felelősség nem terheli, ha a padló mégis beépítésre kerül, annak ellenére, hogy látható sérülés vagy hiba van a laminált padlón. A laminált padló lerakásánál minden esetben be kell tartani a lerakási útmutatóban szereplő és a dobozon megjelölt instrukciókat különös figyelemmel arra, hogy fürdőszobába, illetve tartósan magas páratartalommal rendelkező helységbe tilos beépíteni. A gyártót és forgalmazót semmilyen felelősség nem terheli, ha nyirkos levegőjű szobába kerül beépítésre. Kopás esetén akkor reklamáció-képes, ha a kopás mérete legalább 1 cm² és a minta teljesen lekopott. A gyártót és forgalmazót semmilyen felelősség nem terheli, ha a kopás a panelek szélén-, vagy nem rendeltetésszerű használat következtében keletkezik - beleértve a mechanikai feszültség által okozott kopást.

A garancia csak akkor érvényes, ha a felhasználó betartja a Kronotex tisztítási kézikönyvbe foglaltakat. Garanciális igény csak akkor fogadható el, ha a hiba tapasztalását követően 30 napon belül benyújtásra kerül, csatolva az eredeti számlával. Amennyiben egy garanciális igény kivizsgálásához szükséges, fenntartjuk a jogot, hogy a lerakás helyszínén megvizsgáljuk a laminált padlót.

TISZTÍTÁS ÉS KARBANTARTÁS

Kronotex padlóit nem csak higiénikusak, de nagyon könnyű is őket ápolni.

- Töröljük végig a padlót egy puha sörtéjű seprűvel, vagy használjunk porszívót.
- A foltok és a szennyeződések könnyen eltávolíthatók egy pamutronggyal vagy felmosómoppal.
- A bútorok-és székek alá használjunk védőalátétet.
- Helyezzünk szőnyeget a fokozottan igénybe vett területekre, mint bejárat. Közületi felhasználás során biztosítsunk lábtörlőket.
- Minimális károsodást gyorsan helyrehozhatunk a laminált javítókészlet segítségével. Nagyobb kár esetén, hívjunk szakembert.

Vállalt garancia

Amennyiben garanciális igényét jogosnak találja a gyártó, abban az esetben vállalja, hogy kicseréli a hibás laminált padlót.

Amennyiben az a fajta laminált padló nem létezik többé, úgy megegyező értékben választhat a felhasználó Kronotex laminált padlót. A Kronotex laminált padlók értéke évente 10% értékcsökkenéssel számítandók, ezt kiszámítva a kompenzációként küldött termék árának különbözetének rendezése a vevőt terheli.

A gyártót és forgalmazót semmilyen felelősség nem terheli a folyamat során okozott károkért, különös tekintettel a padló felszedésének vagy újra telepítésének és a hibás padló elszállításának költségét illetően.